

Mienta®

Table of Contents

EN	Instruction Manual	03
	TORQ - Vacuum Cleaner - VC19604B	
FR	Mode D'emploi	07
	TORQ - Aspirateur Electrique - VC19604B	
AR	كتيب الاستخدام	14
	TORQ - مكنسة كهربائية - VC19604B	

3223

العمر الافتراضي: ٣ سنوات على الأقل (مدة التزام الشركة بتوفير قطع الغيار للجهاز)

Safety instructions

Please carefully read the instructions before using your appliance for the first time. Any use that does not conform to the following instructions does not hold **Mienta** accountable and cancels your product's warranty.

- Keep these instructions, warranty card, purchase receipt and, if possible, the box, together with inner packaging.
- Before using your appliance, make sure that the voltage of your appliance is compatible with your household's electric supply.
- The appliance should be connected to a correctly earthed 10 A power socket.
- Any connection error cancels the appliance warranty.
- This appliance matches the current security directives.
- This appliance can be used by children aged 8 years and above and person with reduced physical, sensory or mental capabilities, or lack of experience and knowledge, if they have been given supervision or instruction concerning the use of the appliance by a person responsible for their safety. Children should be supervised to ensure that they do not play with the appliance.
- Cleaning and user maintenance shall not be made by children without supervision.
- Keep your appliance and its cord out of children's reach.
- Always unplug the appliance from the main source when not in use and before cleaning and maintenance.
- Always switch off the appliance before fitting or removing the attachments.
- Do not use without fitting the dust container and the filter in place.
- Do not remove the plug from the socket by pulling the cable or the appliance itself. To disconnect your appliance, grasp the plug and remove it from the outlet.
- Always carry the vacuum cleaner by the provided handle, **DO NOT** pull or carry it by the cord.
- Never leave the appliance unattended when it is switched on.
- Do not use the appliance if the power cord or the plug are damaged. To avoid accidents, they must be replaced at an approved service center.
- Never use this appliance if it is not working properly or has any signs of damage. In such cases, directly contact an approved **Mienta** service center.
- Any intervention other than cleaning and normal maintenance must be carried out by an approved **Mienta** service center.
- For your own safety, only use the spare parts and accessories that are original and suitable for your appliance.
- Risk of electric shock! Do not use the appliance outdoors or to vacuum liquids.
- Always route the cord carefully to avoid tripping hazards.
- This appliance has been designed for domestic use only. Any commercial use, misuse or failure to conform to the instructions cancels the warranty and frees **Mienta** from all responsibilities.

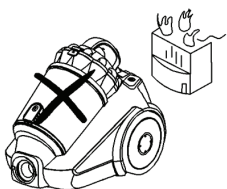

Do not operate your appliance near a heat source.

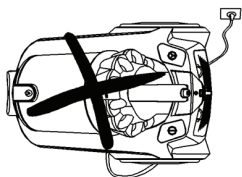

Do not run the appliance over the power cable.



Do not use the appliance to vacuum lighted matches, cigarette ends and hot ash.



Do not use the appliance to vacuum liquids.

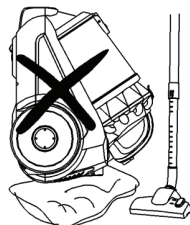

Do not obstruct the air intake or outlet vent.



Do not use the appliance to vacuum needles, drawing pins or strings.

Before using your appliance, you must familiarize yourself with the different components of your appliance. Every letter corresponds to one of the components of your appliance.

Components

- A. Handle
- B. Hose
- C. Mechanical variator
- D. Telescopic tube
- E. Floor brush
- F. Hose connector
- G. Dust container
- H. Cable rewind button
- I. On/Off switch
- J. Hepa filter

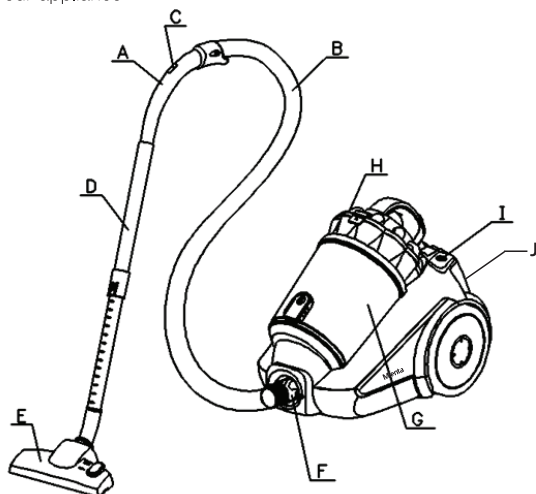

Accessories

1. Dual-position carpet/floor brush

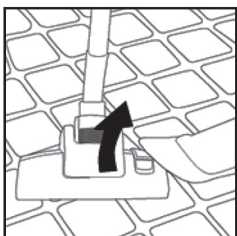

bristles extended for hard floors.

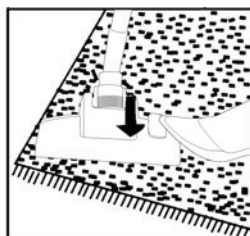

bristles retracted for carpets.

2. Narrow nozzle



cleaning radiators, corners, edges, drawers...etc.

3. Small brush



cleaning curtains, shelves, books, inlaid furniture, lamps and other delicate objects.

Assembly

Attaching and removing the flexible hose

Push the flexible hose (B) in the opening until you hear a clicking sound.

To remove the flexible hose, press the button on the end of the tube and pull the tube firmly from the air intake duct.

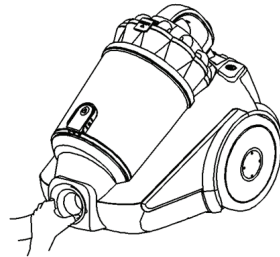

Fitting the telescopic tube and accessories

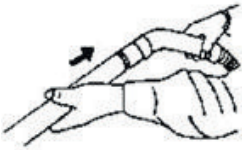

Fitting the telescopic tube to the handle

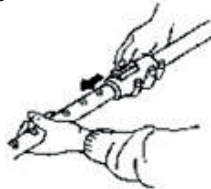

Adjusting the length of the telescopic tube

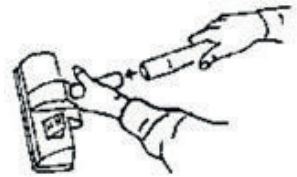

Fitting the accessories to the telescopic tube

Instructions for use

1. Before using the appliance, unwind the power cord and insert the plug into the power socket. Do not extend the cable beyond the RED mark. To rewind the power cable, press the rewind button with one hand, and guide the cable with the other hand to avoid wrapping.
2. Press the ON/OFF button to switch the appliance on.

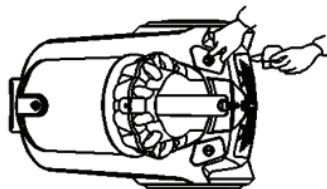
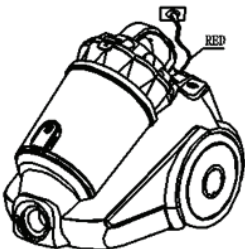

Cleaning and maintenance

For best performance of your product, you have to clean the dust container, the foam filter and the hepa filter after each use. Always switch off and unplug the vacuum cleaner before emptying the dust container or cleaning the filters.

Emptying the dust container

1. Remove the flexible hose from the front of the vacuum cleaner.
2. Lift the cover and take out the dust container.
3. Then take out the foam from the dust container and empty the dust inside.

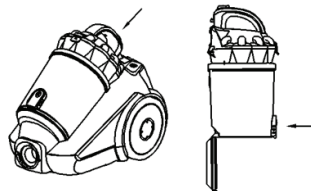

Cleaning the foam

1. Take out the foam from the dust container when it looks dirty.
2. Clean it with the water. Dry it thoroughly before the next use.

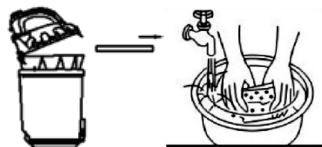

Troubleshooting

1. Your vacuum cleaner does not start

- Check that your appliance is correctly plugged in.

2. There is no suction

- The flexible hose is clogged, unplug the flexible hose.
- The lid is not closed properly: check that the dust container is properly installed and close the lid again.

3. The suction power of your vacuum cleaner decreased, it makes a noise and whistles

- An accessory or the flexible hose is partially clogged. Unplug the accessory or the flexible hose.
- The dust container is full. Remove and clean it.
- The filter is saturated. Clean the filter or change it from an approved **Mienta** service center.

If your appliance is still not working, contact a **Mienta** approved service centre.

DISPOSAL OF THE APPLIANCE AND ITS PACKING MATERIALS



The packaging is comprised exclusively of materials that present no danger for the environment and which may therefore be disposed of in accordance with the recycling measures in force in your area. For disposal of the appliance itself, please contact the appropriate service of your local authority.

CORRECT DISPOSAL OF THIS PRODUCT



This marking indicates that this product should not be disposed with other household wastes throughout the EU. To prevent possible harm to the environment or human health from uncontrolled waste disposal, recycle it responsibly to promote the sustainable reuse of material resources. To return your used device, please use the return and collection systems or contact the retailer where the product was purchased. They can take this product for environmental safe recycling.

Technical specifications

Model: VC19604B

Power supply: 220-240 V~ 50/60 Hz

Power: 2000 W Max.

Consignes de sécurité

Vous êtes priés de lire les instructions d'utilisation attentivement avant d'utiliser votre appareil pour la première fois. Toute utilisation qui n'est pas conforme à ces instructions dégraderait **Mienta** de toute responsabilité et annule la garantie.

- Conservez ces instructions, le certificat de la garantie, le reçu d'achat et, si possible, la boîte, ainsi que l'emballage intérieur.
- Avant d'utiliser votre appareil, vérifiez que la tension nominale de votre appareil correspond à celle de votre réseau électrique.
- L'appareil doit être branché sur une prise de courant 10 A correctement reliée à la terre.
- Toute erreur de branchement annule la garantie.
- Cet appareil est conforme aux normes de sécurité actuelles.
- Cet appareil peut être utilisé par les enfants âgés de 8 ans et plus et par les personnes dont les capacités mentales, physiques ou sensorielles sont limitées, ou ayant un manque d'expérience et de connaissances, si elles sont supervisées ou instruites concernant l'utilisation de l'appareil par une personne responsable de leur sécurité. Les enfants doivent être surveillés pour s'assurer qu'ils ne jouent pas avec l'appareil.
- Le nettoyage et l'entretien par l'utilisateur ne doivent pas être effectués par des enfants sans surveillance.
- Gardez toujours l'appareil et son cordon électrique hors de la portée des enfants.
- Débranchez toujours votre appareil lorsqu'il n'est pas utilisé et avant le nettoyage et l'entretien.
- Éteignez toujours l'appareil avant de monter ou d'enlever les accessoires.
- N'utilisez jamais votre appareil sans avoir mis la boîte de poussière et le filtre en place.
- Ne débranchez jamais l'appareil en tirant sur le cordon. Pour débrancher votre appareil, saisissez la fiche et retirez-la de la prise.
- Portez toujours l'aspirateur par la poignée fournie, **NE** le tirez **JAMAIS** et **NE** le transportez **JAMAIS** par le cordon.
- Ne laissez jamais l'appareil sans surveillance lorsqu'il est fonctionné.
- Si le cordon d'alimentation ou la prise sont endommagés, n'utilisez pas votre appareil. Pour éviter tout risque, ils doivent être remplacés par un centre de service agréé **Mienta**.
- N'utilisez jamais l'appareil s'il ne fonctionne pas correctement, ou s'il est endommagé. Dans un cas pareil, contactez un centre de service agréé **Mienta**.
- Toute intervention, à l'exception du nettoyage et de l'entretien normal doit être effectuée par un centre de service agréé **Mienta**.
- Pour votre propre sécurité, utilisez uniquement les pièces détachées et accessoires originaux qui sont adaptés à votre appareil.
- Risque de choc électrique! N'utilisez pas l'appareil en plein air ou pour aspirer des liquides.
- Fixez le parcours du cordon d'alimentation pour éviter les risques de trébuchement.
- Ce produit a été conçu pour un usage domestique. Toute utilisation commerciale, inappropriée ou non-conforme dégage **Mienta** de sa responsabilité et annule sa garantie.

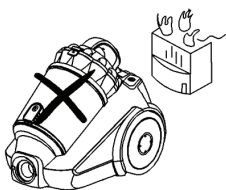

Ne faites jamais fonctionner votre appareil près d'une source de chaleur.

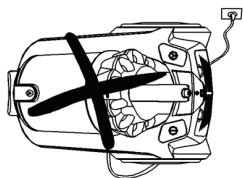

Ne faites pas fonctionner l'appareil sur le câble de puissance.



N'utilisez jamais l'appareil pour aspirer des allumettes enflammées, mégots de cigarettes et des cendres chaudes.

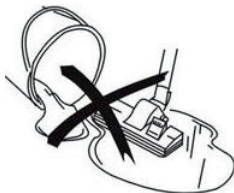

N'utilisez jamais l'appareil pour aspirer des liquides.

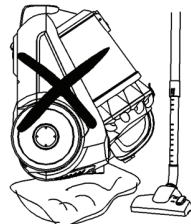

N'obstruez jamais l'entrée d'air ou la sortie de ventilation.



N'utilisez jamais l'appareil pour aspirer des aiguilles, des punaises ou des fils.

Avant d'utiliser votre appareil, vous devez vous familiariser avec les différentes parties de votre appareil. Les lettres correspondent aux différents composants de votre appareil, représenté ci-dessous.

Composants

- A. Poignée
- B. Tuyau flexible
- C. Variateur mécanique
- D. Tube telescopique
- E. Brosse tous-sols
- F. Raccord de tuyau
- G. Boîte de poussière
- H. Bouton d'enroulement du cordon
- I. Pedale Marche/Arrêt
- J. Filtre « HEPA »

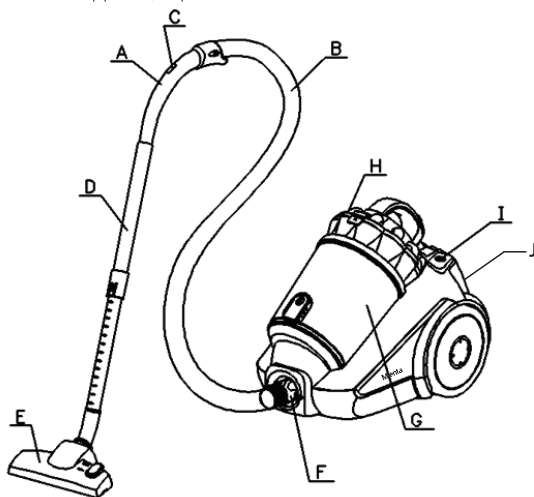

Accessoires

1. Brosse tous-sols : double-position tapis / sols

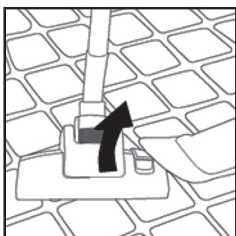

Les soies étendues pour sols durs

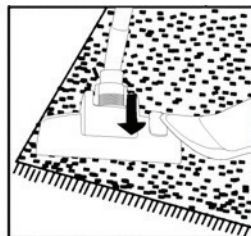

Les soies rentrées pour les tapis

2. Buse étroite



(nettoyage des radiateurs, des coins, des tiroirs... etc)

3. Petite brosse



(nettoyage des rideaux, étagères, meubles incrustés, lampes et autres objets délicats)

Assemblage de l'appareil

Raccordement et retrait du tuyau flexible

Enfoncez fortement le tuyau flexible dans l'ouverture d'aspiration jusqu'à ce que vous entendiez le son « click ». Pour libérer le tube flexible, appuyez sur le bouton à l'extrémité du tuyau et tirez le tuyau fermement de l'ouverture d'aspiration d'air.

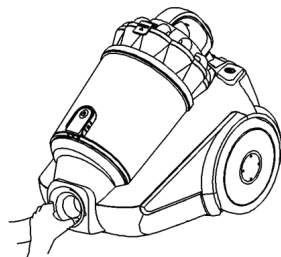

Montage du tube télescopique et des accessoires



Assemblage du tube télescopique avec la poignée



Ajustement de la longueur du tube télescopique



Assemblage des accessoires avec le tube télescopique

Mode d'emploi

1. Avant d'utiliser l'appareil, déroulez le câble complètement et insérez la fiche dans la prise de courant. Ne prolongez pas le câble au-delà de la marque rouge. Pour enrouler le câble d'alimentation, appuyez sur le bouton d'enroulement, et guidez le câble pour éviter qu'il s'emballle.
2. Appuyez sur le bouton Marche/Arrêt pour mettre l'appareil en marche.

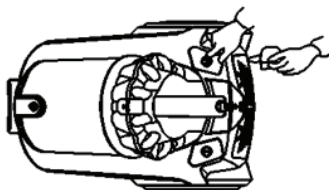
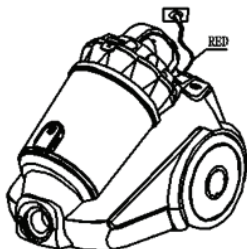

Nettoyage et entretien

Pour obtenir de meilleurs résultats de votre appareil, vous devez nettoyer la boîte de poussière, le filtre en mousse et le filtre hepa après chaque utilisation. Éteignez et débranchez toujours l'aspirateur avant de vider la boîte de poussière ou de nettoyer les filtres.

Vidage de la boîte de poussière

1. Retirez le tuyau flexible de l'avant de l'aspirateur.
2. Soulevez le couvercle et retirez la boîte de poussière.
3. Retirez ensuite le filtre en mousse de la boîte de poussière et videz la poussière à l'intérieur.

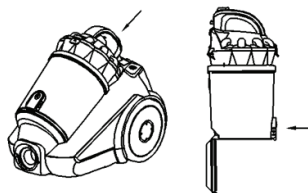

Nettoyage du filtre en mousse

1. Retirez le filtre en mousse de la boîte de poussière lorsqu'elle semble sale.
2. Nettoyez-le avec de l'eau. Séchez-le soigneusement avant la prochaine utilisation.

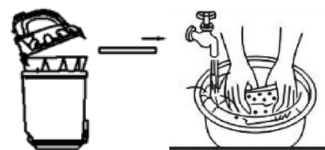

Dépannage

1. Si votre aspirateur ne démarre pas

- Vérifiez que l'appareil est correctement branché.

2. Si votre aspirateur n'aspire pas

- Le tuyau flexible peut être bouché, débouchez-le.

- Le couvercle n'est pas correctement fermé: vérifiez que la boîte de poussière est correctement installée et refermez le couvercle.

3. Si votre aspirateur n'aspire pas bien ou fait du bruit/siffle

- Vérifiez que l'accessoire est bien monté.

- La boîte de poussière peut être pleine. Vérifiez et videz la boîte.

- Le filtre peut être usé. Nettoyez-le ou changez-le par un filtre **Mienta** identique.

Si votre appareil ne fonctionne toujours pas, prière de contacter un centre de service agréé **Mienta**.

DISPOSITION DE L'APPAREIL ET DE SES MATERIAUX D'EMBALLAGE



L'emballage se compose exclusivement de matériaux qui ne présentent aucun danger pour l'environnement et qui peuvent donc être éliminés d'une manière qui conforme aux mesures de recyclage en vigueur dans votre région. Pour la disposition de l'appareil lui-même, s'il vous plaît contactez le service approprié de votre autorité locale.

AVERTISSEMENTS POUR L'ÉLIMINATION CORRECTE DU PRODUIT



Ce marquage indique que ce produit ne doit pas être éliminé avec les déchets urbains à travers l'UE. Pour éviter toute dommage possible dû d'élimination incontrôlée de déchets, faites recycler de façon responsable pour encourager la réutilisation des ressources matérielles. Pour se débarrasser de votre appareil utilisé, s'il vous plaît utilisez les systèmes du renvoi et du ramassage ou contactez le commerçant où le appareil a été acheté. Ils peuvent prendre ce produit pour recyclage sans danger pour l'environnement.

Spécifications techniques

Modèle: VC19604B

Alimentation électrique: 220-240 V~ 50/60 Hz

Puissance électrique: 2000 W Max.

التنظيف والعناية بالمنتج

للحصول على أفضل أداء للجهاز الخاص بك ، يجب عليك تنظيف وعاء الأتربة والفلتر الأسفنجي و الهيبا فلتر بعد كل استخدام. قم دائماً بإيقاف تشغيل المكسنة الكهربائية وفصلها من التيار الكهربائي قبل تفريغ وعاء الأتربة أو تنظيف الفلاتر.

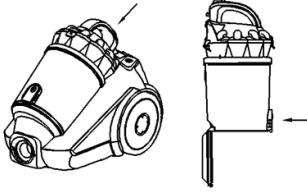

تفريغ وعاء الأتربة

1. قم بإزالة الخرطوم المرن من مقدمة المكسنة الكهربائية.
2. ارفع الغطاء وأخرج وعاء الأتربة.
3. ثم أخرج الفلتر الأسفنجي من وعاء الأتربة وأفرغ الغبار بالداخل.

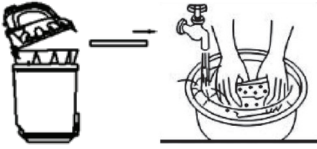

تنظيف الفلتر الأسفنجي

1. أخرج الفلتر الأسفنجي من وعاء الأتربة عندما يبدو متسخ.
2. قم بتنظيف الفلتر بالماء، ثم جففه جيداً قبل الاستخدام التالي.

استكشاف الأخطاء وإصلاحها

1. الجهاز لا يعمل

- تأكد أن السلك الكهربائي متصل جيداً بالمقبس.
- 2. لا يوجد شفط

- الخرطوم مسدود، قم بإزالة السدد.
- الغطاء الأمامي لم يغلق جيداً، تأكد أن وعاء الأتربة مثبت جيداً ثم إغلق الغطاء من جديد.

3. شفط الجهاز ضعيف ويصدر صغيراً

- الخرطوم او احدى الملحقات مسدود جزئياً. قم بإزالة السدد.
- وعاء الأتربة ممتلئ. قم بتنظيفه.
- الفلتر مشبع. نظف الفلتر أو قم بتغييره كلياً من إحدى مراكز **ميانتا** المعتمدة .

إذا أستمتر جهازك لا يعمل، يرجى الاتصال بمركز خدمة معتمد من **ميانتا** .

التخلص من مواد التغليف و المنتج

إن التغليف يحتوي على مواد لا تشكل خطراً على البيئة ويمكن التخلص منها طبقاً لقوانين إعادة التصنيع السارية المفعول. للتخلص من المنتج، اتصل بالمصلحة المختصة التابعة لبلدك



معلومات هامة للتخلص الصحيح من المنتج

هذه العلامة تشير إلى أن لا ينبغي التخلص من هذا المنتج مع النفايات المنزلية الأخرى في جميع أنحاء الاتحاد الأوروبي. لكي تمنع أي ضرر على البيئة وصحة الإنسان من التخلص الغير منضبط للنفايات ، قم بإعادة تدويرها بطريقة مسؤولة لتشجيع إعادة استخدام الموارد المادية. لإعادة استخدام جهازك، برجاء استخدام أنظمة الارجاع و التجميع أو قم بالاتصال بالبائع حيث تم شراء الجهاز. حيث يمكنه أخذ هذا المنتج لإعادة تدويره بطريقة آمنة للبيئة.



المواصفات الفنية

الموديل: VC19604B

مصدر الطاقة: 50/60 Hz ~ 240V-220

القدرة (قصوى): 2000 وات

|| كتيب الإستخدام

٢. رأس صغير



لتنظيف الستائر، الأرفف، الكتب والديكورات ...

٣. فرشاة صغيرة



لتنظيف الأركان، الأدراج والحواف ...

تركيب الأجزاء

فك وتركيب الخرطوم

إدخال الخرطوم (B) في الفتحة حتى سماع صوت ((كليك)) لإخراج الخرطوم، إضغط على الزر في نهاية الخرطوم مع السحب لأعلى.

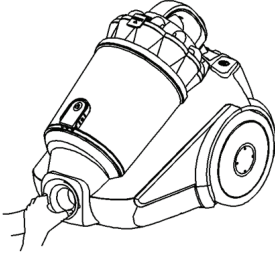

تركيب الأنبوب التلسكوبي والملحقات

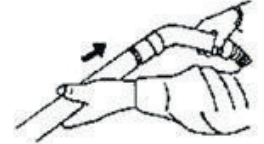
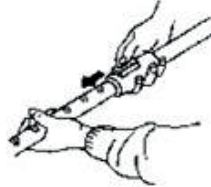
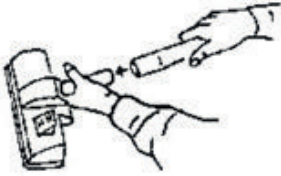

تركيب الإكسسوار في الأنبوب التلسكوبي

ضبط طول الأنبوب التلسكوبي

تركيب الأنبوب التلسكوبي في اليد

تعليمات الإستخدام

١. قبل إستخدام الجهاز، إسحب السلك الكهربائي وقم بتركيب الفيشة في المقبس. لا تسحب السلك أزيد من العلامة الحمراء. لف السلك مرة اخرى، إضغط مفتاح لف السلك بيد مع توجيه السلك باليد الأخرى لتجنب التشابك. ٢. إضغط مفتاح التشغيل/ الإيقاف لتشغيل الجهاز.

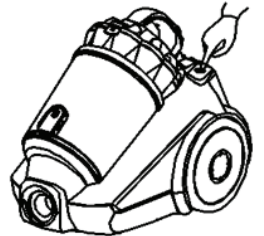
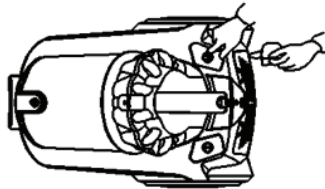
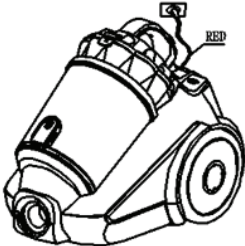



لا تستخدم الجهاز لشفط بقايا
السجائر أو أعواد الثقاب المشتعلة

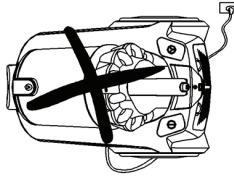

لا تمرر الجهاز فوق السلك الكهربائي

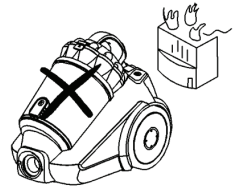

لا تستخدم الجهاز بالقرب
من مصدر للحرارة



لا تستخدم الجهاز لشفط
الإبر والدبابيس

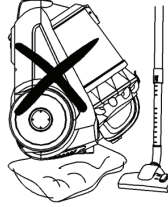

لا تعوق مدخل الهواء
أو فتحات التهوية



لا تستخدم الجهاز في
شفط السوائل

قبل إستخدام الجهاز الخاص بك، يجب عليك تعريف نفسك بالمكونات المختلفة للجهاز. كل حرف يشير إلى مكون من مكونات الجهاز.

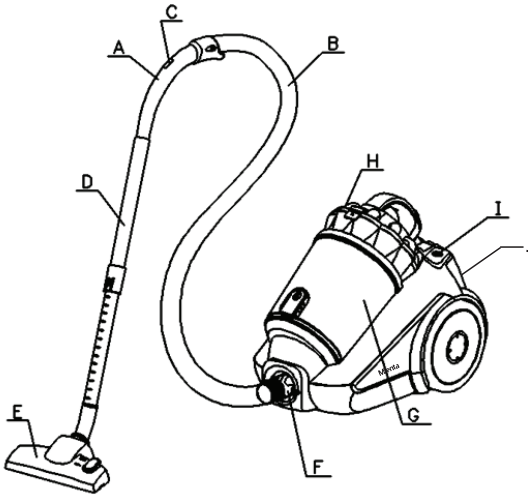

المكونات

- A. يد الخرطوم
- B. خرطوم
- C. منظم يدوي لقوة الشفط
- D. أنبوب شفط تلسكوبي
- E. فرشاة ارض وسجاد
- F. مدخل الخرطوم
- G. وعاء الأتربة
- H. مفتاح لف السلك الكهربائي
- I. مفتاح التشغيل / التوقف
- J. HEPA فلتر

الملحقات

(أ) فرشاة ذات وضعين للأرض والسجاد



الشعيرات لاعلى لتنظيف السجاد.



الشعيرات لاسفل لتنظيف الارضيات.

تعليمات السلامة

يرجى قراءة إرشادات الإستعمال بعناية قبل إستعمال المنتج للمرة الأولى. الإستعمال المخالف للإرشادات التالية، يعفى **ميانتا** من أي مسؤولية ويلغي الضمان.

- حافظ على هذه التعليمات، بطاقة الضمان، إيصال الشراء وعبوة الجهاز مع التغليف الداخلي إن أمكن.
- قبل إستخدام الجهاز، تأكد أن قوة التيار الكهربائي الخاص بالجهاز هو نفس قوة تيار الشبكة الكهربائية في منزلك.
- يجب توصيل هذا الجهاز بقابس 10 أمبير متصل بالأرض.
- أي خطأ في التوصيل يلغي ضمان الجهاز.
- يخضع هذا المنتج للقوانين ومعايير السلامة الحالية.
- يمكن إستخدام هذا الجهاز من قبل الأطفال الذين تتراوح أعمارهم من 8 سنوات فما فوق وكذلك الأشخاص ذوي القدرات البدنية او الحسية او العقلية المحدودة، أو من قبل أشخاص ليست لديهم خبرة أو معرفة مسبقة إذا تم الأشراف عليهم أو أعطوا التعليمات المتعلقة بكيفية إستخدام الجهاز عن طريق شخص مسؤول عن سلامتهم. لا ينبغي أن يسمح للأطفال العيث بالجهاز.
- لا يجوز للأطفال إجراء عملية التنظيف والصيانة المعتادة دون الإشراف عليهم.
- يجب إبقاء الجهاز والسلك الخاص به بعيداً عن متناول الأطفال.
- قم دائماً بفصل الجهاز من المصدر الرئيسي عند عدم استخدامه وقبل التنظيف والصيانة.
- قم دائماً بإيقاف تشغيل الجهاز قبل تركيب الملحقات أو إزالتها.
- لا تقوم بإستخدام المكنسة دون تركيب وعاء الأتربة والفلتر في مكانه.
- لا تقم مطلقاً بفصل الجهاز عن طريق سحب السلك. لفصل جهازك، امسك القابس وأخرجه من مأخذ التيار.
- احرص دائماً على حمل المكنسة الكهربائية من المقبض، ولا تقم أبداً بسحبها أو حملها بواسطة السلك.
- لا تترك الجهاز بدون مراقبة عندما يكون قيد التشغيل.
- لا تقوم بإستخدام الجهاز في حالة تلف السلك الكهربائي. لتلافي الحوادث يجب إستبداله من مركز خدمة معتمد من **ميانتا**.
- لا تقوم بإستخدام الجهاز إذا كان لا يعمل بشكل صحيح أو إذا كان تالفاً. في مثل هذه الحالة، اتصل بمركز خدمة معتمد من **ميانتا**.
- أي تدخل في الجهاز غير التنظيف يجب أن يتم من قبل مركز خدمة معتمد من **ميانتا**.
- لسلامتك الشخصية، إستخدم فقط قطع الغيار والملحقات الأصلية المناسبة لجهازك.
- خطر حدوث صدمة كهربائية! لا تستخدم الجهاز في الهواء الطلق أو لتفريغ السوائل.
- قم دائماً بتنظيم مسار السلك لتجنب خطر التعثر فوقه.
- تم تصميم هذا الجهاز للإستخدام المنزلي فقط. أي استخدام تجاري، سوء استخدام أو عدم الامتثال للتعليمات يلغي الضمان ويعفى **ميانتا** من أي مسؤولية.





Mienta®

Vacuum Cleaner - TORQ - VC19604B

Instruction Manual

www.mienta.fr