



**Mienta®**

Stand Fan - NeoAir - SF351438A

Instruction Manual

[www.mienta.fr](http://www.mienta.fr)



# Mienta®

<b>EN</b>	<b>Instruction Manual</b>	04
	Stand Fan - NeoAir -SF351438A	
<b>FR</b>	<b>Mode D'emploi</b>	09
	Ventilateur sur pied - NeoAir -SF351438A	
<b>AR</b>	<b>كتيب الاستخدام</b>	18
	مروحة ستاند - NeoAir -SF351438A	

0526

العمر الافتراضي: ٣ سنوات على الأقل (مدة التزام الشركة بتوفير قطع الغيار للجهاز)

## Safety Instructions

Please carefully read the instructions before using your appliance for the first time. Any use that does not conform to the following instructions does not hold **Mienta** accountable and cancels your product's warranty.

READ THESE INSTRUCTIONS CAREFULLY AND KEEP THEM FOR FUTURE REFERENCE

- Keep these instructions, warranty card, purchase receipt and, if possible, the box, together with inner packaging.
- Make sure that the voltage rating of your appliance is compatible with that of your household's electric supply.
- Any connection error cancels the appliance's warranty.
- Do not leave the appliance running unattended when plugged in.
- Switch off the appliance and remove the plug from the mains when not in use and before assembling or disassembling the accessories and before cleaning it.
- Keep the appliance and its cord out of children's reach.
- Do not hang the cord over the edge of a table, counter or touch hot surfaces.
- Never pull the cord to disconnect the appliance from the mains, instead, grasp the plug and pull it to disconnect.
- Always route the cord carefully to avoid tripping hazards.
- Never use this appliance if it is not working properly or it has any signs of damage. In such cases, directly contact an approved **Mienta** service center.
- Do not use the appliance if the power cord or the plug are damaged. To avoid accidents, they must be replaced at an approved **Mienta** service center.
- Never immerse the appliance, the cord or the plug in water or any other liquid.
- This appliance can be used by persons with reduced physical, sensory, or mental capabilities, or lack of experience and knowledge if they have been given supervision or guidance regarding the usage of the appliance by a person responsible for their safety and understand the involved hazards.
- Children should be supervised to ensure that they do not play with the appliance and that their fingers do not stick into the fan grill. Cleaning and user maintenance shall not be made by children without supervision.
- This appliance has been designed for domestic use only. Any commercial use, misuse or failure to conform to the instructions cancels the warranty and frees **Mienta** from all responsibilities.
- For your own safety, only use the spare parts and accessories that are original and suitable to your appliance.
- Never insert a finger, pencil, or any other object through the grill guard when the fan is running.
- Disconnect the fan when moving it from one place to another.
- Be sure the fan is on a stable surface when operating to avoid overturning.
- Do not use the fan near a window; as rain may create an electrical hazard.
- Do not use outdoors.

Before using your appliance, you must familiarize yourself with its different components.

## Components

1. Front guard
2. Fan blade
3. Blade locking nut
4. Loop
5. Rear guard
6. Motor housing
7. Rear guard locking nut
8. LED display
9. Control panel
10. Screw
11. Pole
12. Base
13. "7" finger screw
14. Remote control
15. Light Indicator

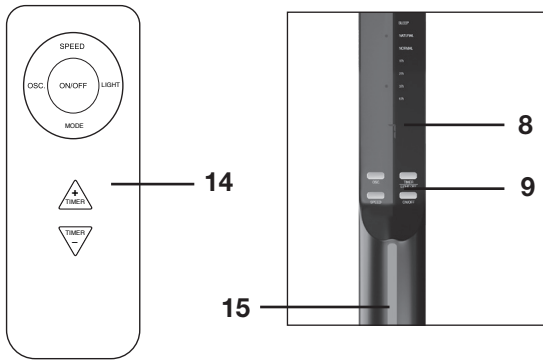
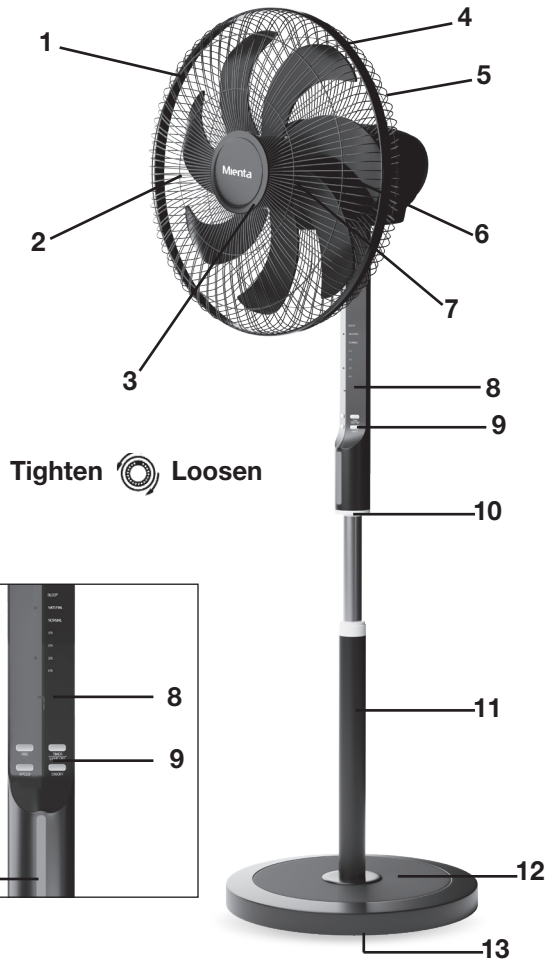

## How to assemble the fan

1. Unscrew the "7" finger screw from the extension pole (Fig.1)
2. Insert the pole in the base and tighten the "7" finger screw (Fig.2).
3. To attach the head unit to the pole, loosen the screw on the bottom of the head unit. Place the head unit on the pole and tighten the screw in alignment with the groove on the pole (Fig.3).

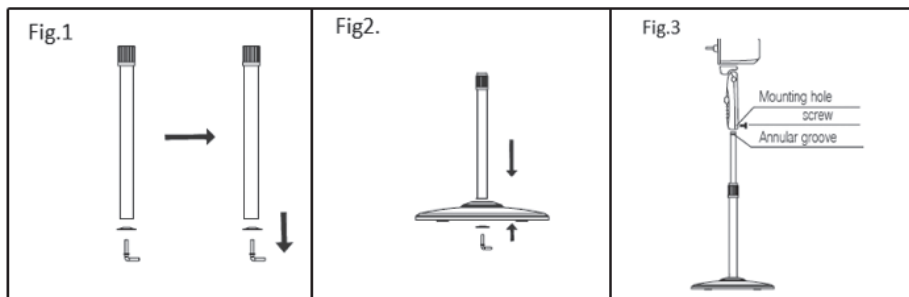

## How to assemble the guard and the fan blade

1. Unscrew the blade locking nut by turning it in clockwise direction, and the plastic nut by turning it in counter clockwise direction to remove them from each other. Fix the rear guard to the motor then tighten the plastic nut back in place (Fig.4).
2. Insert the fan blade into the shaft, and make sure the motor shaft pin is fitted into the groove of the blade. Turn the blade locking nut in counter clockwise direction to tighten the blade in place (Fig.5).
3. Fix the front guard and the rear guard with the hoop.

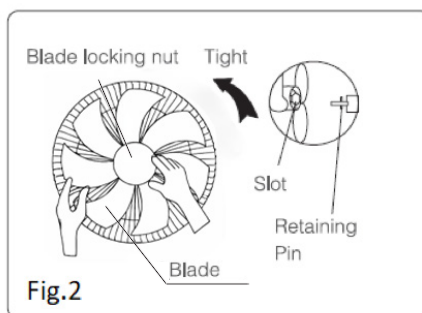
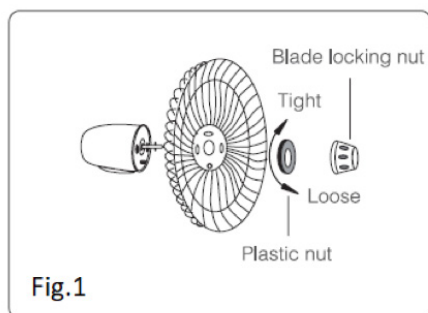

## Operating instructions

### A- Manual Control

1. **On/OFF button**  
Press this button to turn your fan on or turn off.
2. **Speed button**  
Press this button to choose the fan speed: low, medium, or high. Each press will increase the fan speed and the relevant speed will be shown on the LED display.



### 3. Oscillation button

You can control the direction of the fan head by simply pressing the oscillation button. To stop swinging, simply press the oscillation button again.



### 4. Timer button /Light-off button:

- Press this button to set the operating time from 1 hour to 12 hours. When you press on this button repeatedly, the timer setting will change step by step between 1 , 2 , 3 . . . till 12 hours and the relevant indicator lights will turn on. Do not press on the timer button if you need to operate your fan continuously.



- Press and hold this button for 3 seconds to turn off the indicator light. Press again for 3 seconds to turn the indicator light back on.

## B- Remote control

### 1. On/OFF button

Press this button to turn your fan on or turn off.

### 2. Speed button

Press this button to choose the fan speed: low, medium, or high. Each press will increase the fan speed and the relevant speed will be shown on the LED display.

### 3. Oscillation button

You can control the direction of the fan head by simply pressing the oscillation button. To stop swinging, simply press the oscillation button again.

### 4. Timer button

Press this button to set the operating time from 1 hour to 12 hours. When you press on this key repeatedly, the timer setting will change step by step between 1 , 2 , 3 . . . till 12 hours and the relevant indicator light will turn on. Do not press on the timer button if you need to operate your fan continuously..

### 5. Light-off button:

Press this button to turn off the indicator light. Press this button again to illuminate the indicator light.

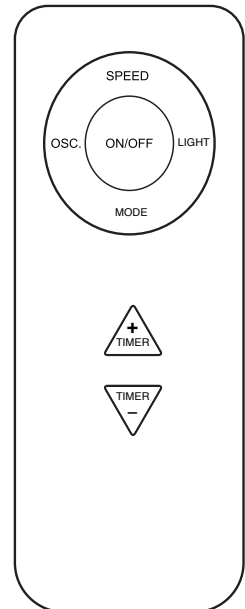

## C- Adjustment of air flow direction

The air flow direction can be adjusted upward or downward by simply raising or pressing down the fan head to get the required tilt angle.

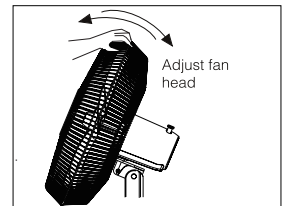

## Cleaning and maintenance

1. Before cleaning or disassembling the fan, you must unplug the power cord.
2. To ensure adequate air circulation to the motor, keep the vents at the rear of the motor free of dust. Do not disassemble the fan to remove the dust.
3. Wipe the exterior parts with a soft cloth moistened with mild soap.
4. Do not use any abrasive detergents or solvent like cleaner, gasoline, thinner to avoid scratching the surface.
5. Do not allow water or any other liquid into the motor housing or the interior parts.
6. Adding a few drops of lubricant to the motor shaft after cleaning can extend the motor life time.

If the fan requires maintenance, do not try to fix it by yourself and refer it to an authorized **Mienta** service center.

## Troubleshooting

If your appliance doesn't work, check that:

- The appliance is well connected to the mains outlet.
- The on/off button on the control panel is pressed.
- The battery of the remote control is working as it might need to be replaced. Replace it with a new battery, make sure to place the new battery in the correct position and then switch on the fan again.

---

If your appliance is still not working, contact a **Mienta** approved service centre.

## Disposal of the appliance and its packing materials



The packaging is comprised exclusively of materials that present no danger for the environment and which may therefore be disposed of in accordance with the recycling measures in force in your area. For disposal of the appliance itself, please contact the appropriate service of your local authority.

## Correct disposal of this product



This marking indicates that this product should not be disposed with other household wastes throughout the EU. To prevent possible harm to the environment or human health from uncontrolled waste disposal, recycle it responsibly to promote the sustainable reuse of material resources. To return your use device, please use the return and collection systems or contact the retailer where the product was purchased. They can take this product for environment safe recycling.

## Technical specification

Model: SF351438A

Power Supply: 220-240 V~ 50/60 Hz

Power: 80 W

## Consignes de Sécurité

Vous êtes priés de lire les instructions d'utilisation attentivement avant d'utiliser votre appareil pour la première fois. Toute utilisation qui n'est pas conforme à ces instructions dégage **Mienta** de toute responsabilité.

LISEZ ATTENTIVEMENT CES INSTRUCTIONS ET CONSERVEZ POUR REFERENCE

- Conservez ces instructions, le certificat de garantie, le reçu de l'achat et, si possible, la boîte, ainsi que l'emballage intérieur.
- Vérifiez que la tension nominale de votre appareil correspond à celle de votre alimentation électrique du réseau.
- Toute erreur de branchement annule la garantie.
- Ne laissez jamais le ventilateur sans surveillance lorsqu'il est branché au courant électrique.
- Éteignez et débranchez toujours la prise de courant lorsque vous ne l'utilisez pas, avant de monter ou de démonter les accessoires ou avant de le nettoyer.
- Gardez toujours l'appareil et son cordon électrique hors de la portée des enfants.
- Ne laissez jamais le cordon pendre du bord d'une table, d'un comptoir ou toucher des surfaces chaudes.
- Ne tirez jamais le cordon électrique pour le débrancher de la prise. Saisissez plutôt la fiche et tirez-la pour le débrancher.
- Fixez le parcours du cordon d'alimentation pour éviter les risques de trébuchement.
- N'utilisez jamais l'appareil s'il ne fonctionne pas correctement, ou s'il est endommagé. Dans un cas pareil, contactez un centre de service agréé **Mienta**.
- Si le cordon d'alimentation ou la prise sont endommagés, n'utilisez pas votre appareil. Pour éviter tout risque, ils doivent être remplacés par un centre de service agréé **Mienta**.
- Ne plongez jamais la corde, la prise ou l'appareil dans l'eau ou n'importe quel autre liquide.
- Cet appareil peut être utilisé par des personnes dont les capacités physiques, sensorielles ou mentales sont réduites, ou des personnes dénuées d'expérience ou de connaissance, si elles peuvent bénéficier, par l'intermédiaire d'une personne responsable de leur sécurité, d'une surveillance ou d'instructions préalables concernant l'utilisation de l'appareil.
- Il convient de surveiller les enfants pour s'assurer qu'ils ne jouent pas avec l'appareil et que leurs doigts ne s'enfoncent pas dans la grille du ventilateur. Le nettoyage et la maintenance par l'utilisateur ne doivent pas être effectués par des enfants sans surveillance.
- Ce produit a été conçu pour un usage domestique. Toute utilisation commerciale, inappropriée ou non-conforme dégage **Mienta** de sa responsabilité et annule sa garantie.
- Pour votre propre sécurité, utilisez uniquement les pièces détachées et les accessoires originaux qui sont adaptés à votre appareil.
- N'introduisez jamais votre doigt, le crayon ou tout autre objet à travers la grille quand le ventilateur fonctionne.
- Débranchez toujours votre ventilateur quand vous le déplacez d'un endroit à l'autre.
- Assurez-vous que le ventilateur est sur une surface stable lors de son fonctionnement pour éviter son renversement.
- N'utilisez jamais le ventilateur près d'une fenêtre, car la pluie peut provoquer un choc électrique.
- N'utilisez pas l'appareil en plein air.

Avant d'utiliser votre appareil, vous devez vous familiariser avec les différentes parties de votre appareil.

## Composants

1. Grille frontale
2. Lame du ventilateur
3. Écrou de blocage de la lame
4. Cerceau
5. Grille arrière
6. Boîtier du moteur
7. Écrou de blocage de la grille arrière
8. Écran
9. Panneau de commande
10. Vis
11. Pôle
12. Base
13. Vis en forme du nombre «7»
14. Télécommande
15. Voyant lumineux

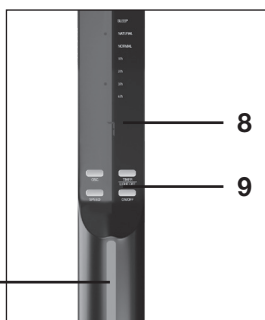
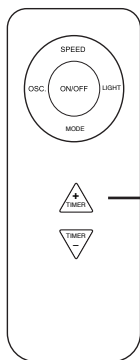
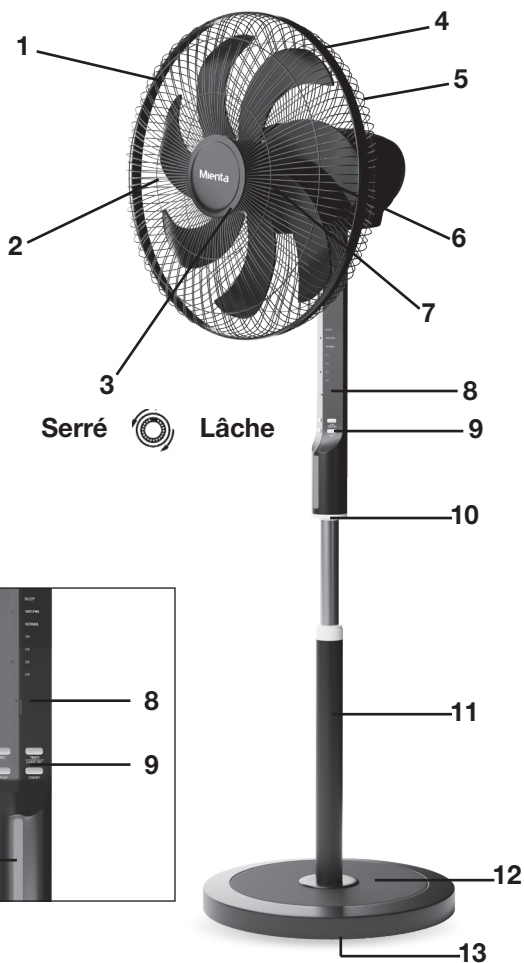

## Comment assembler le ventilateur

1. Dévissez la vis en forme du nombre "7" de la colonne (Fig.1).
2. Introduisez le pôle dans la base et serrez la vis en forme du nombre "7" (Fig.2).
3. Pour fixer l'unité principale au pôle, desserrez la vis du bas de l'unité principale. Placez l'unité principale sur le pôle et serrez la vis en l'alignant avec la rainure sur le pôle (Fig.3).

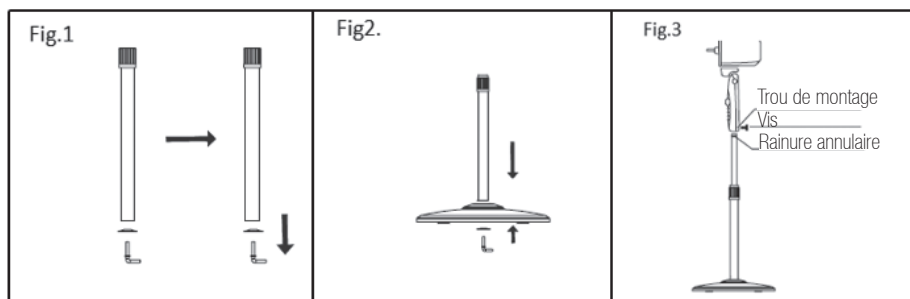

## Comment assembler la grille et la lame du ventilateur

1. Dévissez l'écrou de blocage de la lame en le tournant dans le sens horaire, et dévissez aussi l'écrou en plastique en tournant dans le sens anti-horaire pour les enlever. Puis, placez la grille arrière au moteur et fixez-le en serrant l'écrou en plastique (Fig.4).
2. Insérez la lame sur l'axe du moteur, et assurez-vous que l'axe du moteur est monté dans la rainure de la lame. Tournez l'écrou de blocage de la lame dans le sens anti-horaire pour serrer la lame (Fig.5).
3. Placez la grille frontale et fixez-la avec le cerceau fourni.

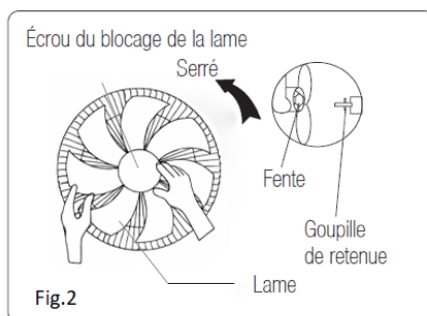
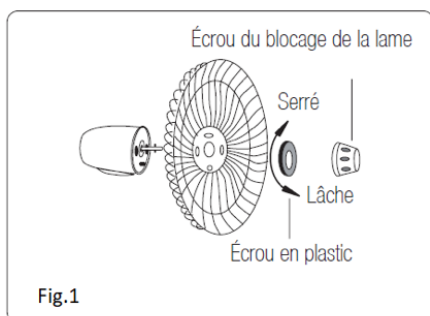

## Utilisation de votre appareil

### A- Commande manuelle

1. **Bouton de marche/arrêt**  
Appuyez sur ce bouton pour faire fonctionner ou éteindre votre ventilateur.



2. **Bouton de vitesse**  
Appuyez sur ce bouton pour choisir la vitesse du ventilateur: basse, moyenne ou haute. Chaque pression augmente la vitesse du ventilateur d'un pas et la vitesse correspondante sera affichée sur l'écran LED du ventilateur.



### 3. Bouton d'oscillation

Vous pouvez contrôler la direction de la tête du ventilateur en appuyant simplement sur ce bouton, et le ventilateur va osciller. Pour arrêter l'oscillation, appuyez de nouveau sur ce bouton.



### 4. Bouton de minuterie / bouton d'extinction du voyant lumineux

- Appuyez sur ce bouton pour régler la durée de fonctionnement de 1 heure à 12 heures. Lorsque vous appuyez plusieurs fois sur cette touche, le réglage de la minuterie changera pas à pas entre 1, 2, 3, ... et 12 heures et les voyants lumineux correspondants s'allument. N'appuyez pas sur ce bouton si vous voulez fonctionner votre ventilateur continuellement.

- Maintenez ce bouton enfoncé pendant 3 secondes pour éteindre le voyant lumineux. Appuyez de nouveau pendant 3 secondes pour rallumer le voyant lumineux.



## B- Télécommande

### 1. Bouton de marche/arrêt

Appuyez sur ce bouton pour faire fonctionner ou éteindre votre ventilateur.

### 2. Bouton de vitesse

Appuyez ventilateur: basse, moyenne ou haute. Chaque pression augmente la vitesse du ventilateur d'un pas et la vitesse correspondante sera affichée sur l'écran LED du ventilateur.

### 3. Bouton d'oscillation

Vous pouvez contrôler la direction de la tête du ventilateur en appuyant simplement sur ce bouton, et le ventilateur va osciller. Pour arrêter l'oscillation, appuyez de nouveau sur ce bouton.

### 4. Bouton de minuterie

Appuyez sur ce bouton pour régler la durée de fonctionnement de 1 heure à 12 heures. Lorsque vous appuyez plusieurs fois sur cette touche, le réglage de la minuterie changera pas à pas entre 1, 2, 3, ... et 12 heures et le voyant lumineux correspondant s'allumera. N'appuyez pas sur ce bouton si vous voulez fonctionner votre ventilateur continuellement.

### 5. Bouton d'extinction du voyant lumineux

Appuyez sur ce bouton pour éteindre le voyant. Appuyez de nouveau sur ce bouton pour allumer le voyant.

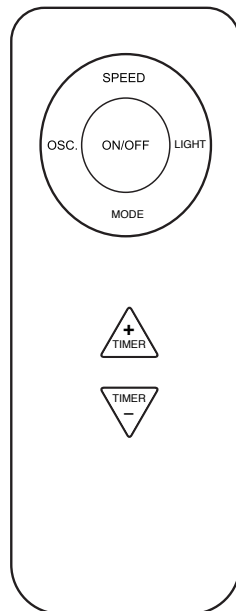

## C- Réglage de la direction du flux d'air

La direction du flux d'air peut être ajustée vers le haut ou vers le bas en soulevant ou en appuyant simplement sur la tête de ventilateur pour obtenir l'angle d'inclinaison requis.

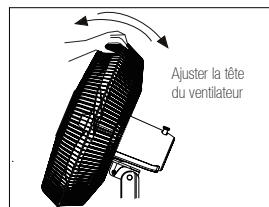

## Nettoyage et entretien

1. Avant de nettoyer ou de démonter le ventilateur, vous devez débrancher le cordon d'alimentation.
2. Pour assurer une circulation d'air suffisante pour le moteur, gardez les événements à l'arrière du moteur sans poussière. Ne démontez pas le ventilateur pour enlever la poussière.
3. Essuyez les parties extérieures du ventilateur avec un chiffon doux et de savon.
4. N'utilisez pas de détergents abrasifs ni de solvants tels que nettoyeurs, essences, diluants pour éviter d'endommager la surface.
5. Ne laissez pas d'eau ou tout autre liquide pénétrer dans le boîtier du moteur ou les pièces intérieures.
6. L'ajout de quelques gouttes de lubrifiant sur l'axe du moteur après le nettoyage peut prolonger la durée de vie du moteur.

Si Le ventilateur nécessite un peu d'entretien, n'essayez pas de le réparer vous-même. Adressez-vous à un centre de service agréé **Mienta**.

## Dépannage

Si votre appareil ne fonctionne pas, vérifiez que:

- L'appareil est bien connecté à une prise de courant.
- Vous avez appuyé sur le bouton marche / arrêt du panneau de commande.
- La pile de la télécommande peut être faible et doit être remplacée. Remplacez-la par une nouvelle pile, assurez-vous de placer la nouvelle pile dans la position correcte et essayez de rallumer le ventilateur.

---

Si votre appareil ne fonctionne toujours pas, prière de contacter un centre de service agréé **Mienta**.

## Disposition de l'appareil et de ses matériaux d'emballage



L'emballage se compose exclusivement de matériaux qui ne présentent aucun danger pour l'environnement et qui peuvent donc être éliminés d'une manière qui conforme aux mesures de recyclage en vigueur dans votre région. Pour la disposition de l'appareil lui-même, s'il vous plaît contactez le service approprié de votre autorité locale.

## Avvertissements pour l'élimination correcte du produit



Ce marquage indique que ce produit ne doit pas être jeté avec les déchets urbains à travers l'UE. Pour éviter tout dommage possible dû à l'élimination incontrôlée de déchets, faites recycler de façon responsable pour encourager la réutilisation des ressources matérielles. Pour se débarrasser de votre appareil utilisé, s'il vous plaît utilisez les systèmes de renvoi et de ramassage ou contactez le commerçant où l'appareil a été acheté. Ils peuvent prendre ce produit pour le recycler sans danger pour l'environnement.

## Spécifications techniques

Modèle: SF351438A

Alimentation: 220-240 V~ 50/60 Hz

Puissance: 80 W

## التنظيف والعناية بالمنتج

١. قبل تنظيف أو فك المروحة، يجب فصلها من مصدر التيار الكهربائي.
٢. لضمان تهوية كافية لوحدة المحرك، يجب الحفاظ على الفتحات الموجودة في الجزء الخلفي للمحرك خالية من الغبار. لا تقم بفك المروحة لإزالة الغبار.
٣. قم بمسح الأجزاء الخارجية للمروحة باستخدام قطعة قماش ناعمة مع منظف خفيف.
٤. لا تقم باستخدام منظفات كاشطة أو مذيبات مثل البنزين أو أي مادة مخففة لتجنب خدش الأسطح الخارجية.
٥. لا تسمح للماء أو أي سوائل أخرى بالدخول إلى المحرك أو الأجزاء الداخلية.
٦. إضافة بضع قطرات من زيت التشحيم إلى عامود المحرك بعد التنظيف يمكن أن يطيل عمر المحرك.

إذا تطلبت المروحة قليل من الصيانة، لا تقوم بإصلاحها بنفسك. قم بالتوجه إلى مركز خدمة معتمد من **ميانتا**.

## استكشاف الأخطاء وإصلاحها

- إذا كان جهازك لا يعمل ، تأكد من أنه:
- تم توصيله بالتيار الكهربائي.
  - تم الضغط على زر التشغيل/ الإيقاف في لوحة التحكم.
  - قد تكون بطارية الريموت منخفضة ويجب استبدالها ببطارية جديدة. تأكد من وضع البطارية الجديدة بشكل صحيح وحاول تشغيل المروحة مرة أخرى.

إذا أستمروا جهازك لا يعمل، يرجى الاتصال بمركز خدمة معتمد من **ميانتا**.

## التخلص من مواد التغليف والمنتج

إن التغليف يحتوي على مواد لا تشكل خطراً على البيئة ويمكن التخلص منها طبقاً لقوانين إعادة التصنيع السارية المفعل.

للتخلص من المنتج، اتصل بالمصلحة المختصة التابعة لبلدك.



## معلومات هامة للتخلص الصحيح من المنتج

هذه العلامة تشير إلى أنه لا ينبغي التخلص من هذا المنتج مع النفايات المنزلية الأخرى في جميع أنحاء الاتحاد الأوروبي. لكي تمنع أي ضرر على البيئة وصحة الإنسان من التخلص الغير منضبط للنفايات، قم بإعادة تدويرها بطريقة مسؤولة لتشجيع إعادة استخدام الموارد المادية. لإعادة جهازك المستخدم، برجاء استخدام أنظمة الارجاع والتجميع أو قم بالاتصال بالبائع حيث تم شراء الجهاز. حيث يمكنه أخذ هذا المنتج لإعادة تدويره بطريقة آمنة للبيئة.



## المواصفات الفنية

الموديل : SF351438A  
مصدر الطاقة: 220-240 V~ 50/60 Hz  
القدرة: 80 وات



### ٣- زر الدوران

عندما تكون المروحة في وضع التشغيل، قم بالضغط على هذا الزر وسوف تبدأ رأس المروحة بالدوران. لإيقاف دوران رأس المروحة، قم بالضغط على هذا الزر مرة أخرى.



### ٤- زر المؤقت / زر إطفاء المؤشر الضوئي

– اضغط عليه لضبط وقت التشغيل من ساعة إلى ١٢ ساعة.

عندما تضغط على هذا الزر بشكل متكرر، سيتغير التوقيت خطوة بخطوة بين ١، ٢، ٣، إلى ١٢ وسيضيء المؤشرات الضوئية المقابلة له. لا تقوم بالضغط على زر المؤقت إذا كنت تريد تشغيل المروحة بشكل مستمر.

– اضغط مع الاستمرار على هذا الزر لمدة ٣ ثوانٍ لإطفاء ضوء المؤشر. اضغط مرة أخرى لمدة ٣ ثوانٍ لإعادة تشغيل ضوء المؤشر.

### ب- التحكم باستخدام ريموت كنترول

#### ١- زر التشغيل / الإيقاف

إضغط على هذا الزر لتشغيل أو إيقاف المروحة.

#### ٢- زر السرعة

اضغط عليه لإختيار سرعة المروحة: منخفضة أو متوسطة أو عالية. كل ضغطة على هذا الزر تزيد من سرعة المروحة وستضيء السرعة المُختارة على شاشة المروحة.

#### ٣- زر الدوران

عندما تكون المروحة في وضع التشغيل، قم بالضغط على هذا الزر وسوف تبدأ رأس المروحة بالدوران. لإيقاف دوران رأس المروحة، قم بالضغط على هذا الزر مرة أخرى.

#### ٤- زر المؤقت

اضغط عليه لضبط وقت التشغيل من ساعة إلى ١٢ ساعة.

عندما تضغط على هذا الزر بشكل متكرر، سيتغير التوقيت خطوة بخطوة بين ١، ٢، ٣، إلى ١٢ وسيضيء المؤشرات الضوئية المقابلة له. لا تقوم بالضغط على زر المؤقت إذا كنت تريد تشغيل المروحة بشكل مستمر.

#### ٥- زر إطفاء المؤشر الضوئي

اضغط على هذا الزر لإطفاء ضوء المؤشر. اضغط على هذا الزر مرة أخرى لإضاءة ضوء المؤشر.

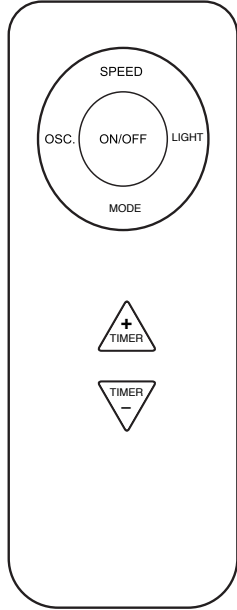

#### ج. تعديل اتجاه تدفق الهواء؛

يمكنك ضبط اتجاه تدفق الهواء لأعلى أو لأسفل من خلال رفع رأس المروحة أو الضغط عليه لأسفل للحصول على زاوية الميل المطلوبة.

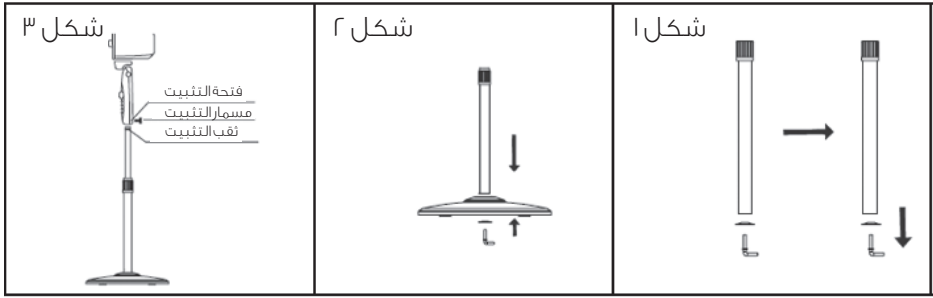

## كيفية تجميع الشبكة وريش المروحة

١. قم بفك صامولة ربط الريشة عن طريق لفها في اتجاه عقارب الساعة، وكذلك فك الصامولة البلاستيك عن طريق لفها في اتجاه عكس عقارب الساعة لإزالة كل منهما. قم بوضع الشبكة الخلفية وثبتها في الموتور عن طريق لف الصامولة البلاستيك مرة أخرى (شكل ٤).
٢. قم بإدخال ريش المروحة داخل عامود المحرك، تأكد من أن طرف عامود المحرك مثبت في التجويف الموجود في ريش المروحة. ثم قم بربط صامولة ربط الريشة عن طريق لفها في اتجاه عكس عقارب الساعة (شكل ٥).
٣. قم بتثبيت الشبكة الأمامية والخلفية سوياً باستخدام الطوق.

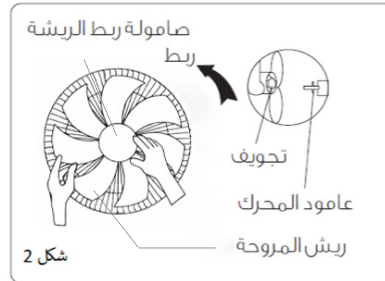
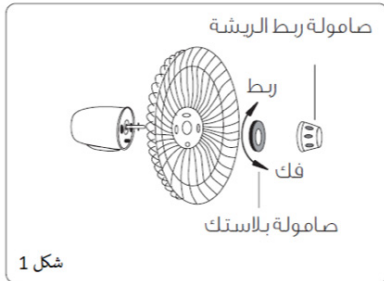

## تعليمات التشغيل

### أ- التحكم اليدوي

#### ١- زر التشغيل / الإيقاف

إضغط على هذا الزر لتشغيل أو إيقاف المروحة.



#### ٢- زر السرعة

اضغط عليه لإختيار سرعة المروحة: منخفضة أو متوسطة أو عالية. كل ضغطة على هذا الزر تزيد من سرعة المروحة وستضيء السرعة المختارة على شاشة المروحة.

قبل استخدام الجهاز الخاص بك، يجب عليك تعريف نفسك بالمكونات المختلفة للجهاز.

## المكونات

١. شبكة أمامية
٢. ريشة المروحة
٣. صامولة ربط الريشة
٤. طوق
٥. شبكة خلفية
٦. وحدة المحرك
٧. صامولة ربط الشبكة الخلفية
٨. شاشة عرض
٩. لوحة الكنترول
١٠. مسمار تثبيت عمود التثبيت
١١. عمود التثبيت
١٢. قاعدة
١٣. مسمار على شكل «7»
١٤. ريموت كمنترول
١٥. مؤشر ضوئي

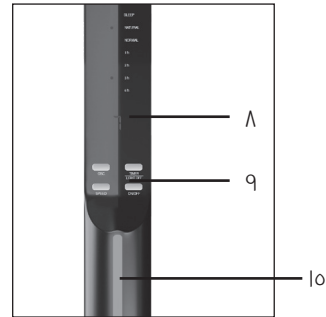
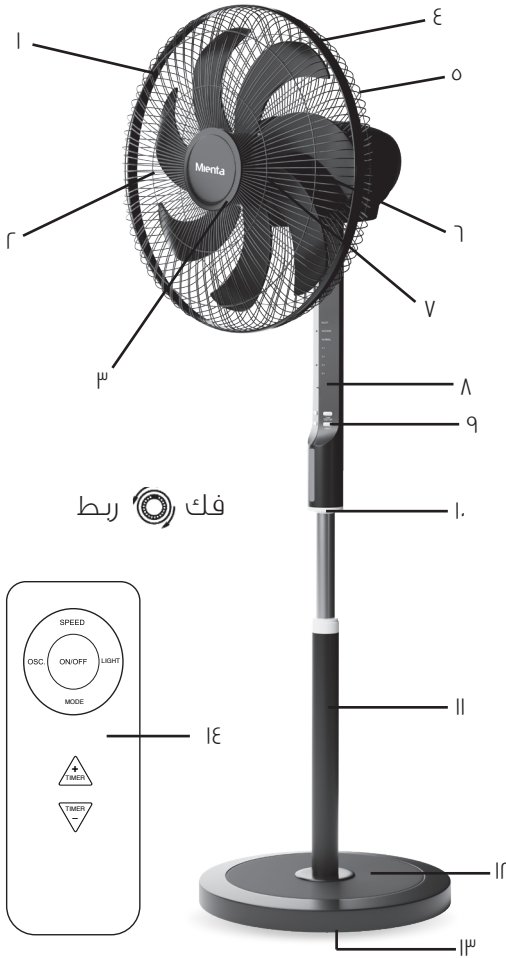

## كيفية تجميع المروحة

١. قم بفك المسمار على شكل رقم «7» من عمود التثبيت (شكل ١).
٢. أدخل عمود التثبيت في القاعدة الأساسية للجهاز وقم بربط المسمار على شكل رقم «7» (شكل ٢).
٣. لتثبيت الوحدة الرئيسية في عمود التثبيت، قم بفك مسمار التثبيت من الجزء السفلي للوحدة الرئيسية. ضع الوحدة الرئيسية على عمود التثبيت ثم قم بربط المسمار في محاذاة الثقب الموجود في عمود التثبيت (شكل ٣).

## تعليمات السلامة

يرجى قراءة هذه التعليمات بعناية قبل إستعمال المنتج للمرة الأولى. أي إستعمال مخالف للإرشادات التالية، يعفي **ميانتا** من أي مسؤولية ويلغي الضمان.

اقرأ هذه التعليمات بعناية واحتفظ بها للرجوع إليها مستقبلاً

- الفيشة في الماء أو أي سوائل أخرى.
- يمكن إستخدام الجهاز من قبل أشخاص ذوي قدرات بدنية أو حسية أو عقلية محدودة أو من قبل أشخاص ليست لديهم الخبرة أو المعرفة المُسبقة إذا تم الإشراف عليهم أو إعطائهم التعليمات المُتعلقة بكيفية إستخدام الجهاز عن طريق شخص مسؤول عن سلامتهم.
- يجب مراقبة الأطفال للتأكد من أنهم لا يعبتون بالجهاز، يجب أن لا تتم عملية التنظيف والصيانة من قبل الأطفال دون مراقبة.
- تم تصميم هذا الجهاز للإستخدام المنزلي فقط. أي إستخدام تجاري، سوء استخدام أو عدم الامتثال للتعليمات يلغي الضمان ويعفي **ميانتا** من أي مسؤولية.
- لسلامتك الشخصية، استخدم فقط قطع الغيار والملحقات الأصلية المناسبة لجهازك.
- لا تقم بإدخال إصبعك، قلم رصاص أو أي جسم آخر من خلال الشبكة الأمامية أثناء تشغيل المروحة.
- قم بفصل المروحة دائماً من التيار الكهربائي عند نقلها من مكان لآخر.
- تأكد دائماً ان المروحة علي سطح ثابت أثناء التشغيل لتجنب سقوطها.
- لا تقم بتشغيل المروحة بالقرب من النافذة لأن قد تسبب الأمطار حدوث صدمة كهربائية.
- لا تقوم بإستخدام الجهاز في الهواء الطلق.

- حافظ على هذه التعليمات، بطاقة الضمان، إيصال الشراء وعبوة الجهاز مع التغليف الداخلي إن أمكن.
- تأكد أن قوة التيار الكهربائي الخاص بالجهاز هو نفس قوة تيار الشبكة الكهربائية في منزلك.
- أي خطأ في التوصيل يلغي ضمان الجهاز.
- يُرجى عدم ترك الجهاز يعمل دون مراقبة وعند توصيله بمصدر التيار الكهربائي.
- قم بإيقاف تشغيل الجهاز وفصله من مصدر التيار الكهربائي في حالة عدم إستخدامه، قبل تجميع أو تفكيك الملحقات أو قبل عملية التنظيف.
- قم بالاحتفاظ بالجهاز والسلك الخاص به بعيداً عن متناول الأطفال.
- لا تدع السلك يتدلى على حافة الطاولة، أو حافة المنضدة أو لمس الأسطح الساخنة.
- لا تقم أبداً بسحب السلك لفصل الجهاز عن مصدر التيار الكهربائي، بدلاً من ذلك، اسحب الفيشة من المقبس.
- قم دائماً بتنظيم مسار السلك لتجنب خطر التعثر فوّه.
- لا تستخدم الجهاز إذا كان لا يعمل بشكل صحيح، أو إذا كان تالفاً. في مثل هذه الحالة، اتصل بمركز خدمة معتمد من **ميانتا**.
- لا تستخدم الجهاز إذا كان سلك الكهرباء أو القابس تالفاً. لتلافي الحوادث يجب استبداله من مركز خدمة معتمد من **ميانتا**.
- لا تقم أبداً بغمز الجهاز أو السلك أو





**Mienta**<sup>®</sup>

Stand Fan - NeoAir - SF351438A

Instruction Manual

[www.mienta.fr](http://www.mienta.fr)